

# 1 AJTÓS 4 FIÓKOS SZEKRÉNY ÖSSZESZERELÉSI ÚTMUTATÓ

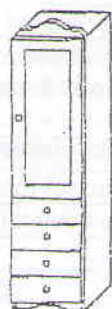

## TARTOZÉKOK

Sorszám:	Db	Megnevezés	Méret (mm)
11.	80	tipli	8*25
12.	20	Excenter ház	
13.	20	Excenter csap	
14.	4	Reisser csavar	3,5*16
15.	34	Reisser csavar	3,5*35
16.	12	alátét	
17.	17	Fogantyú csavar	
18.	5	Fogantyú	
21.	4	2-es tappancs	
22.	2 cl	Szeg	
23.	2	Kivető pánt	



KISS  
1 ajtós, 4 fiókos  
48 x 190 x 57

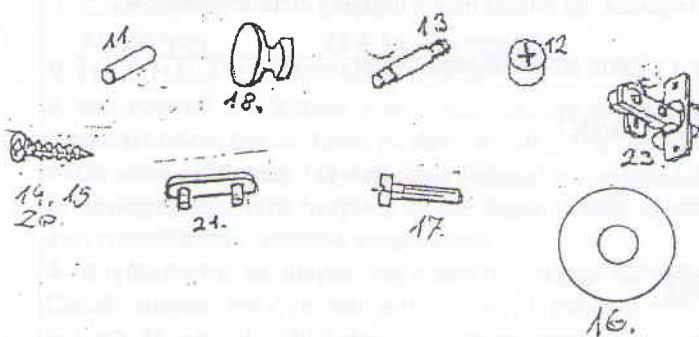
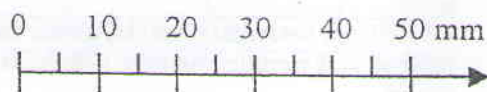

### Szereléshez szükséges

- ✓ Csavarhúzó
- ✓ Kalapács
- ✓ Csillag csavarhúzó
- ✓ 2 fő ügyes ember

### Fiók összeszerelése:

A fiókok 1-es és 4-es oldalába a (11. sorszám) tiplik beillesztése. Az oldalplok közé kell helyezni 2-es és 3-as számú alkatrészt úgy, hogy a 2-es hátsó elem az oldal görgős végén legyen és alul fenéklemez helyére kialakított nűt körbe menjen és pontosan illeszkedjen. Rátesszük a 4-es elemet aztán a fiók keretének (15. ssz.) 35 mm-es facsavarokkal történő összecsavarozása következik. Ezt követi a fiók lemez becsúsztatása, melynek során figyelni kell, hogy a keretben a fenéklemez ütközésig legyen betolva. A fiókot derékszögbe kell állítani átlozás segítségével az alábbi rajz szerint. Ezek után a fenéklemez felszerelése következik 4-5 cm-es sűrűséggel

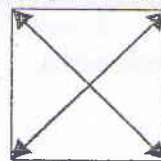

Következőleg fiókelőlapra kell felfogatni a 17. Ssz. csavar segítségével a fogantyút. Az előlap felszerelése a kész fiókra rajz szerint a 17. Ssz. csavarral és a 16. Ssz. alátéttel történik. Az előlapot ennél a felszerelésnél nem szabad rögzíteni, csak lazán meghúzni. A végleges meghúzást a fiók bútorba helyezése után kell elvégezni.

### FIGYELMEZTETÉS!

Tilos a bútort nyers betonon, vagy olyan talajon szerelni, amely a fa elemek károsodását eredményezi!  
Ajánlott a csomagoló anyagok felhasználása, a hullámpapíron vagy szőnyegen végzett összeszerelés. Minden alkatrész CNC vezérlésű szerszámmal készül. A felszerelvényezett elemek egymásba illesztése könnyedén, feszegetés nélküli megoldható. A szakszerűtlenül össze és felszerelt bútorokért a gyártó nem vállal felelősséget.

Köszönjük, hogy a megtisztelt bizalmával és a kiváló minőségű magyar KIKOL fenyőbútort választotta!

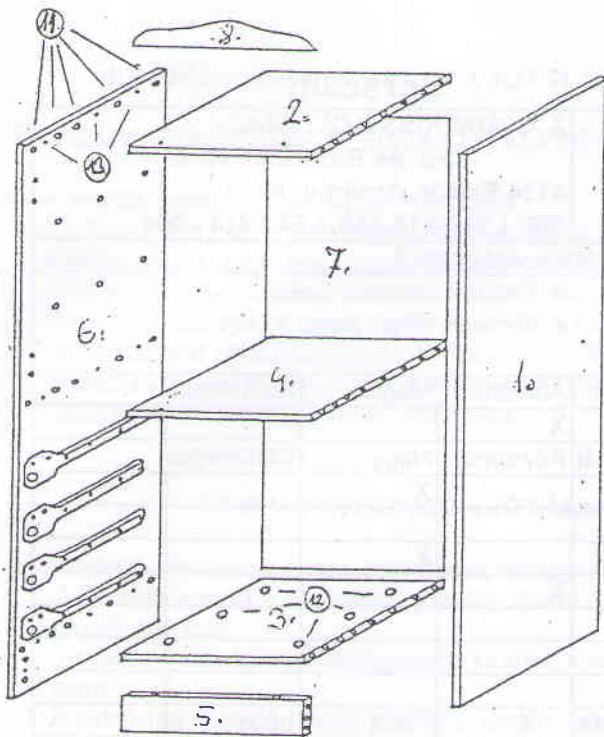

### Székreny összeszerelése:

A bútorelemek felszerelvényezésével kell kezdeni. A lapokon lévő 8 mm-es átmérőjű furatokba helyezzük a 11. Ssz. tipliket. Az 5 mm-es átmérőjű furatokba csavarozzuk 13. Ssz. excenter csapokat a bútorelemre merőlegesen (nem ferdén) egészen a csap válláig. A 15 mm-es furatokba tesszük a 12. Ssz. excenter házakat úgy, hogy a lyukba menő furat felé nézzen az excenter házon lévő nyíl. A szekrények oldallapjainak végén lévő furatokba helyezzük a 21. Ssz. műanyag tappancsokat.

### Székreny összeállítási sorrendje:

A szerelést vízszintesen kell elkezdni. Az 1-es oldalt összeillesztjük a 2-es tetővel, (Összeillesztésnél vigyázni kell, hogy a szerelékek pontosan a helyükre illeszkedjenek.) az excenter házakat az óramutató irányának megfelelően elfordítjuk és jól meghúzzuk őket. (Ezt a meghúzást minden összeillesztésnél el kell végezni.) Aztán a 3-as fenék felhelyezése a 4-es fix polc beillesztése az 5-ös szokli ráhelyezése végül a szerkezetet a 6-os oldallal zárjuk be. Következő művelet a hátfal felszerelése. Felszerelés előtt a válaszfalakat középen meg kell jelölni, hogy a lemezc rá tudjuk jelölni a válaszfalak helyét és megszögelni. A szegelés a szekrényen teljesen körbe 10-15 cm-enként kell elvégezni. Fontos, hogy az első oldal megszögélése után átlózással derékszögbe kell állítani, a későbbi beállítási kellemetlenségek elkerülése miatt.

8-es diszgranc felcsavarozása az előre megjelölt helyre 15. ssz. csavar segítségével.

### Ajtók felszerelése:

Első művelet az ajtóra kell csavarozni a pántokat az előre megjelölt helyükre 14. ssz. csavar segítségével. Gombok felrakása 17-ssz. csavar segítségével. Ezek után az ajtók felszerelése történik a szekrényre az előre megjelölt helyekre, a tőkén lévő csavar segítségével.

A fiókok görgőbe illesztése után a szekrényt tegyük végleges helyére. Ahol az aljzat egyenletlen a szekrényt lábainál ki kell ékelni úgy, hogy ne mozogjon és csak ez után történjen meg az ajtók és a fiókok végleges beállítása.

Az ajtó beállítását az alábbi rajz szerint lehet elvégezni.

**15. Az ajtó beállítása.** A tér három irányába három helyen lehet állítani. Az 1-es csavarral lehet az ajtó és a szekrénytest közötti hézagot állítani. A 2-es csavarral az ajtó és az oldalfal párhuzamosságát szabályozhatjuk. A 3-as csavarok az ajtó függőleges irányú mozgását szolgálják. Ezeket a rajz mutatja meg.

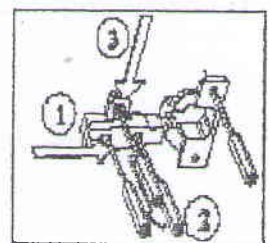
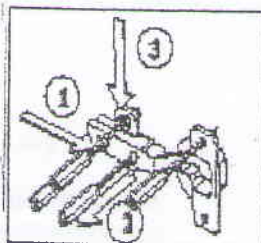

A felső fiókkal kell kezdeni a beállítást, úgy hogy a fiókok párhuzamosan fussanak az ajtóval, és fiókok közt egyforma rés legyen. (A fiókelőlapnak 4 mm-es elmozdulása van minden irányba, ha a belső csavarok nincsenek teljesen meghúzva.) Ha ez megvan a csavart erősen meg lehet húzni. Legvégül pedig a polcok behelyezése történjen meg.